

www.stifileisten.eu

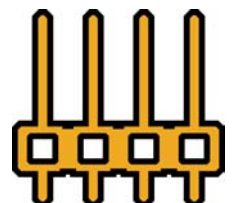

Stifileisten
Standard &
kundenspezifisch
Pinheader
standard &
custom designed



Stiftleiste 1-reihig gerade

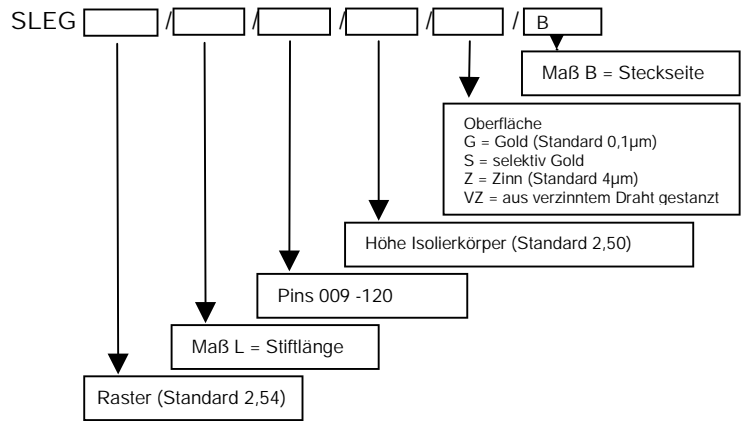
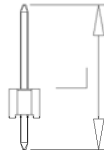
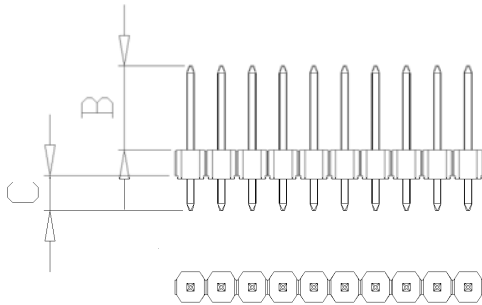
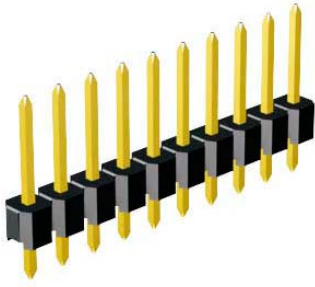

Technische Daten

Material	: PBT + 15 % Glasfaser (UL94 V-0), schwarz
Isolierkörper	: PBT + 15 % Glasfaser (UL94 V-0), schwarz
Kontaktmaterial	: Messing (Standard) oder Phosphor Bronze, Vierkantstift □ 0,635mm, gestanz
Kontaktoberfläche	: Oberflächenoption, über 1,27µm Ni
Elektrische Daten	
Nennstrom	: 3A
Prüfspannung	: 500V eff.
Isolierwiderstand	: > 10 ⁹ Ohm
Temperaturbeständig	: -55°C bis 125°C
Verarbeitungstemperatur	: 260°C für max. 5s
Lötbarkeit	: nach IEC 68-2-20



Stiftleiste 1-reihig abgewinkelt

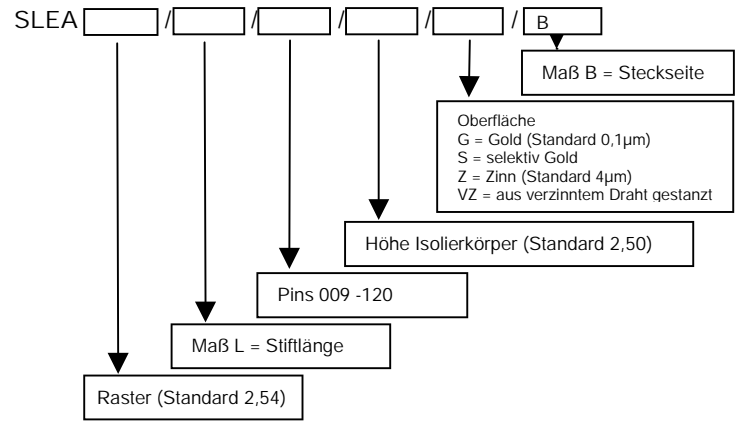
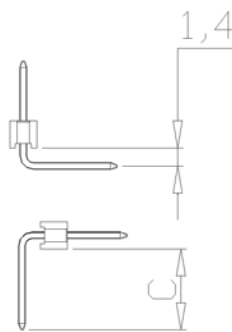
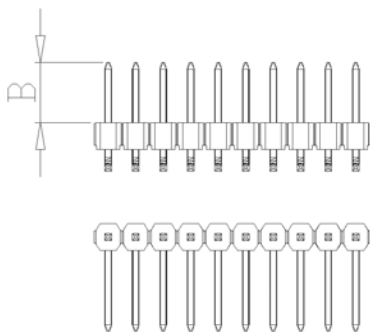
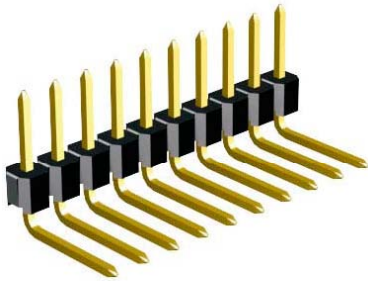

Technische Daten

Material	: PBT + 15 % Glasfaser (UL94 V-0), schwarz
Isolierkörper	: PBT + 15 % Glasfaser (UL94 V-0), schwarz
Kontaktmaterial	: Messing (Standard) oder Phosphor Bronze, Vierkantstift □ 0,635mm, gestanz
Kontaktoberfläche	: Oberflächenoption, über 1,27µm Ni
Elektrische Daten	
Nennstrom	: 3A
Prüfspannung	: 500V eff.
Isolierwiderstand	: > 10 ⁹ Ohm
Temperaturbeständig	: -55°C bis 125°C
Verarbeitungstemperatur	: 260°C für max. 5s
Lötbarkeit	: nach IEC 68-2-20



Stiftleiste 2-reihig gerade

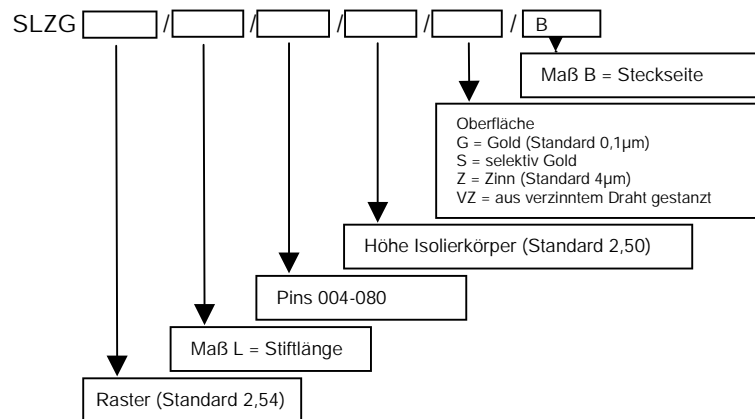
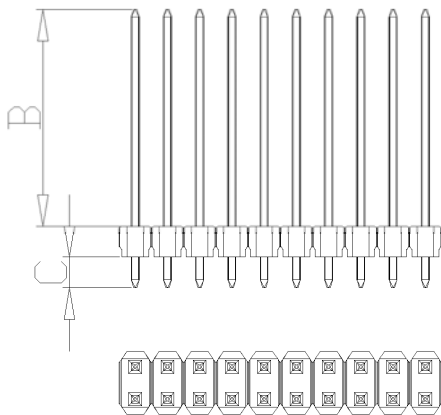

Technische Daten

Material	
Isolierkörper	: PBT + 15 % Glasfaser (UL94 V-0), schwarz
Kontaktmaterial	: Messing (Standard) oder Phosphor Bronze, Vierkantstift \square 0,635mm, gestanz
Kontaktoberfläche	: Oberflächenoption, über 1,27µm Ni
Elektrische Daten	
Nennstrom	: 3A
Prüfspannung	: 500V eff.
Isolierwiderstand	: $> 10^9$ Ohm
Temperaturbeständig	: -55°C bis 125°C
Verarbeitungstemperatur	: 260°C für max. 5s
Lötbarkeit	: nach IEC 68-2-20

Stiftleiste 2-reihig abgewinkelt

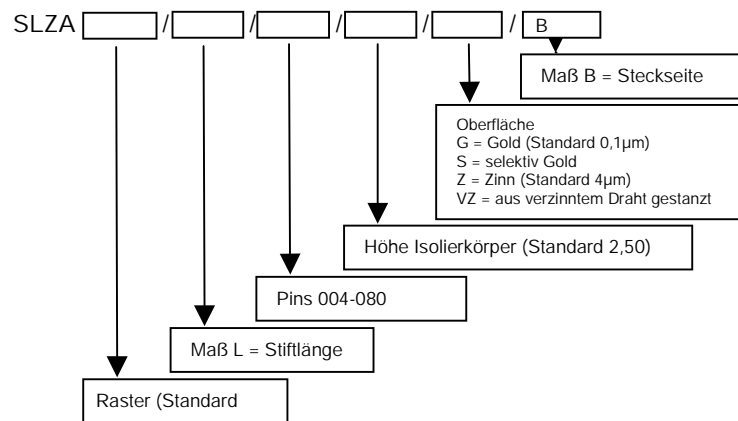
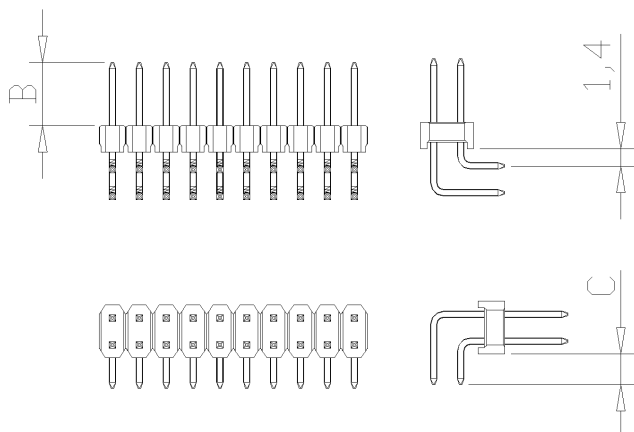

Technische Daten

Material	
Isolierkörper	: PBT + 15 % Glasfaser (UL94 V-0), schwarz
Kontaktmaterial	: Messing (Standard) oder Phosphor Bronze, Vierkantstift \square 0,635mm, gestanz
Kontaktoberfläche	: Oberflächenoption, über 1,27µm Ni
Elektrische Daten	
Nennstrom	: 3A
Prüfspannung	: 500V eff.
Isolierwiderstand	: $> 10^9$ Ohm
Temperaturbeständig	: -55°C bis 125°C
Verarbeitungstemperatur	: 260°C für max. 5s
Lötbarkeit	: nach IEC 68-2-20

Stiftleiste 1-reihig Sandwich

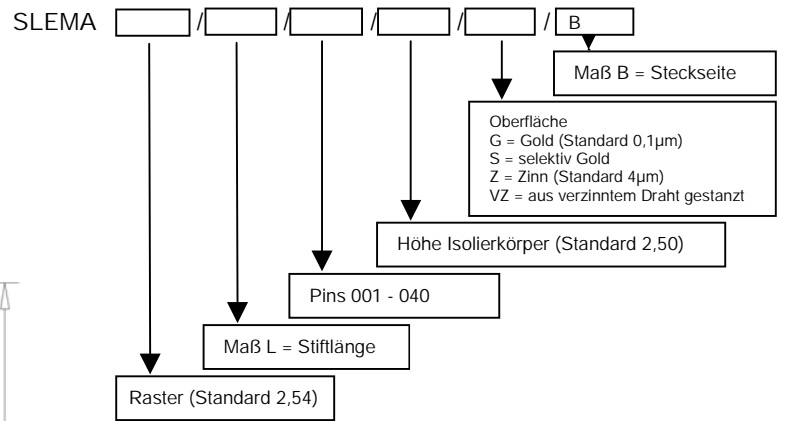
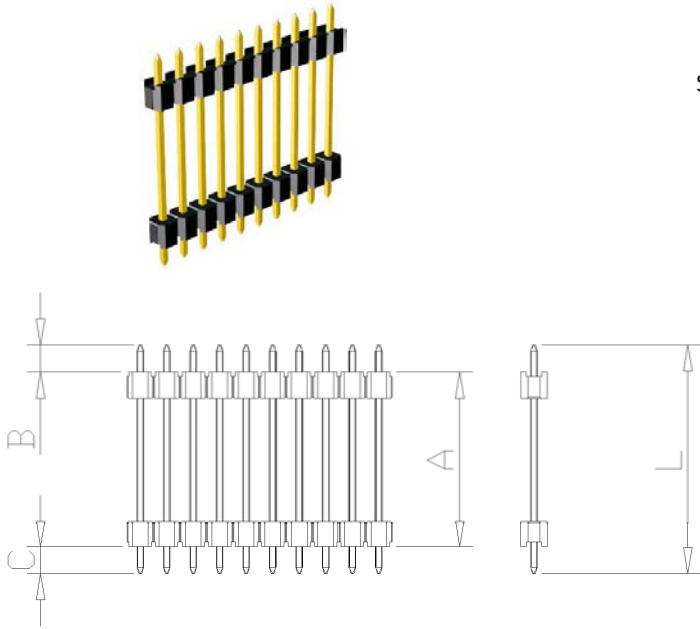

Technische Daten

- Material : PBT + 15 % Glasfaser (UL94 V-0), schwarz
- Isolierkörper : PBT + 15 % Glasfaser (UL94 V-0), schwarz
- Kontaktmaterial : Messing (Standard) oder Phosphor Bronze, Vierkantstift 0,635mm, gestanz
- Kontaktoberfläche : Oberflächenoption, über 1,27µm Ni
- Elektrische Daten
- Nennstrom : 3A
- Prüfspannung : 500V eff.
- Isolierwiderstand : > 10⁹ Ohm
- Temperaturbeständig : -55°C bis 125°C
- Verarbeitungstemperatur : 260°C für max. 5s
- Lötbarkeit : nach IEC 68-2-20

Stiftleiste 2-reihig Sandwich

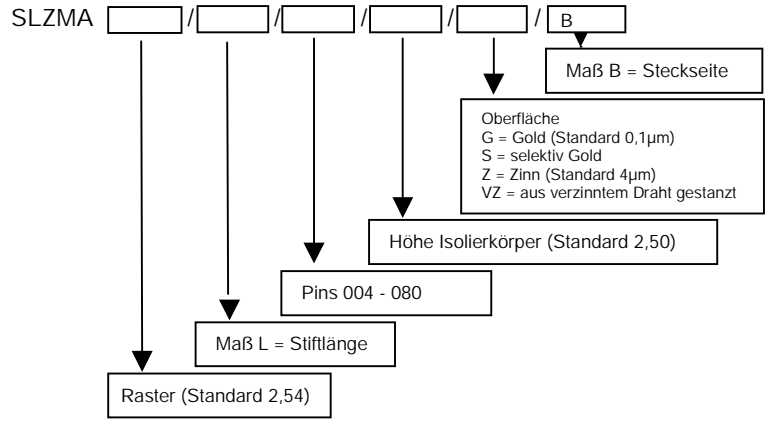
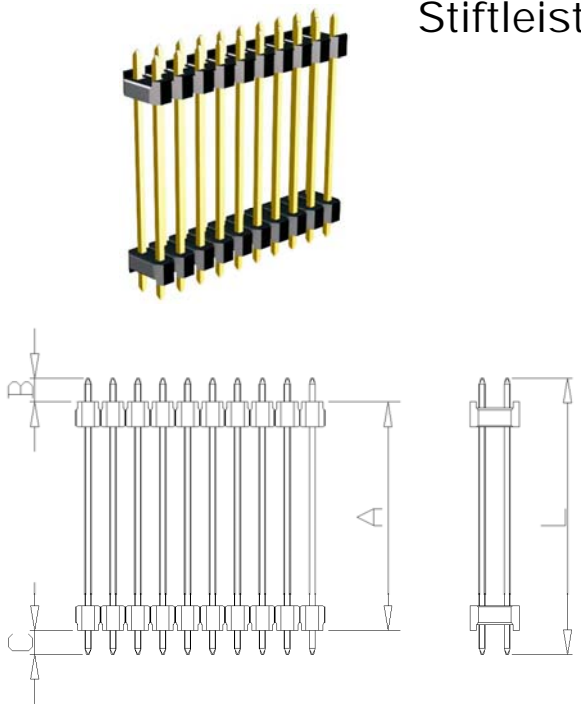

Technische Daten

- Material : PBT + 15 % Glasfaser (UL94 V-0), schwarz
- Isolierkörper : PBT + 15 % Glasfaser (UL94 V-0), schwarz
- Kontaktmaterial : Messing (Standard) oder Phosphor Bronze, Vierkantstift 0,635mm, gestanz
- Kontaktoberfläche : Oberflächenoption, über 1,27µm Ni
- Elektrische Daten
- Nennstrom : 3A
- Prüfspannung : 500V eff.
- Isolierwiderstand : > 10⁹ Ohm
- Temperaturbeständig : -55°C bis 125°C
- Verarbeitungstemperatur : 260°C für max. 5s
- Lötbarkeit : nach IEC 68-2-20

Stiftleiste 3-reihig gerade

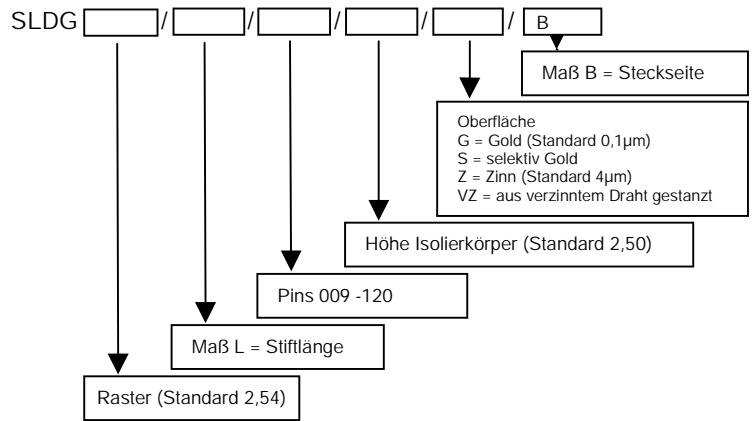
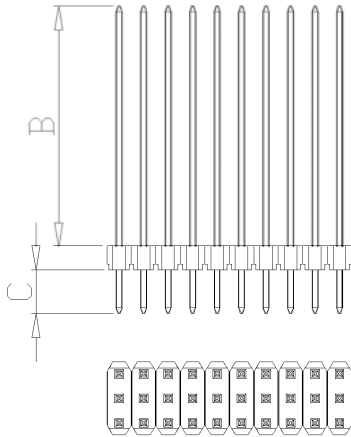

Technische Daten

- | | | |
|-------------------------|---|---|
| Material | : | PBT + 15 % Glasfaser (UL94 V-0), schwarz |
| Isolierkörper | : | PBT + 15 % Glasfaser (UL94 V-0), schwarz |
| Kontaktmaterial | : | Messing (Standard) oder Phosphor Bronze, Vierkantstift \square 0,635mm, gestanz |
| Kontaktoberfläche | : | Oberflächenoption, über 1,27 μ m Ni |
| Elektrische Daten | : | |
| Nennstrom | : | 3A |
| Prüfspannung | : | 500V eff. |
| Isolierwiderstand | : | > 10 ⁹ Ohm |
| Temperaturbeständig | : | -55°C bis 125°C |
| Verarbeitungstemperatur | : | 260°C für max. 5s |
| Lötbarkeit | : | nach IEC 68-2-20 |

Stiftleiste 3-reihig Sandwich

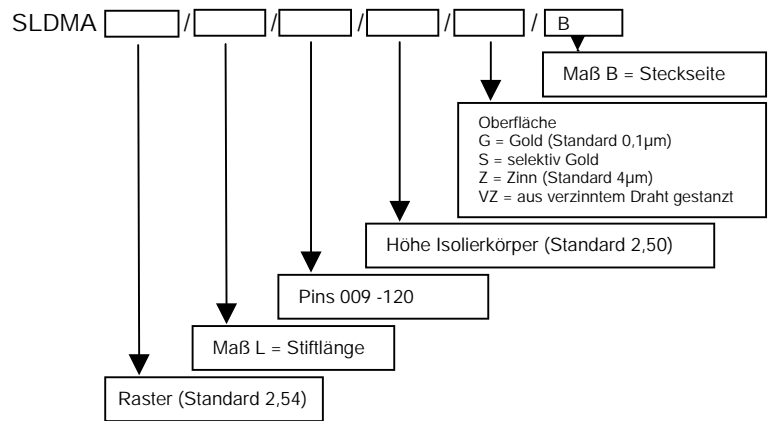
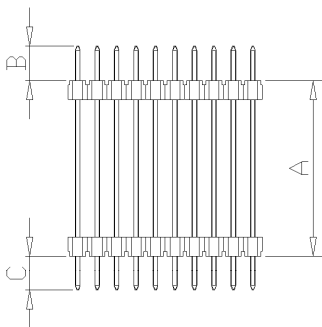

Technische Daten

- | | | |
|-------------------------|---|---|
| Material | : | PBT + 15 % Glasfaser (UL94 V-0), schwarz |
| Isolierkörper | : | PBT + 15 % Glasfaser (UL94 V-0), schwarz |
| Kontaktmaterial | : | Messing (Standard) oder Phosphor Bronze, Vierkantstift \square 0,635mm, gestanz |
| Kontaktoberfläche | : | Oberflächenoption, über 1,27 μ m Ni |
| Elektrische Daten | : | |
| Nennstrom | : | 3A |
| Prüfspannung | : | 500V eff. |
| Isolierwiderstand | : | > 10 ⁹ Ohm |
| Temperaturbeständig | : | -55°C bis 125°C |
| Verarbeitungstemperatur | : | 260°C für max. 5s |
| Lötbarkeit | : | nach IEC 68-2-20 |

Produktlinien / Vertriebsübersicht

Widerstände

Widerstände aller Art von ASJ, Ezentek, KOA, RoyalOhm, Viking, Vishay, Vitrohm, YAGEO

Trimmer / Potentiometer

AB Sachsen, BI, Bourns, KOA, Spectrol, Sfernice, Vishay

Kondensatoren

Arcotronics, AVX, Hitachi, Kemet, Maruwa, Murata, Panasonic, Samsung, Taiyo Yuden, TDK, Viking, Vishay, WIMA

Quarze / Oszillatoren

Comtec Crystals, Hosonic, Import

Induktivitäten

Maruwa, Murata, RoyalOhm, Taiyo Yuden, TDK, Vishay, Würth

diskrete Bauelemente

Diodes, Diotec, Philips, Vishay

Optoelektronik

Everlight, Kingbright, Liteon, Stanley, Vishay

Aktive Bauelemente

Analog Devices, Atmel, Burr-Brown, Freescale, Linear Technology, Microchip, TI, Vishay

Steckverbinder

Assmann, Erni, Harting, Hirose, Import, JST, Molex, Phönix- Contact, Tyco Electronics, Yamaichi

Sockel

Assmann, Fischer, Import,

Stift- und Buchsenleisten

Assmann, Eigenfertigung, Import,

Relais / Schalter

Finder, Hartmann Codier, HIQUEL, Schrack, Tyco Electronics,

Kabel / Zubehör

Assmann, Import, Lapp, Lumberg,

Distribution

- Passive Bauelemente
- Diskrete Bauelemente
- Aktive Bauelemente
- Optoelektronik
- Elektromechanik
- Kabel
- Sonderbeschaffungen auch bei "Allocation" und bei "Obsolete"

Bestückung

- Konventionell
- SMD
- Mischbestückung

Gerätebau

- von kleinen Baugruppen bis zu geprüften Komplettgeräten

Kabelkonfektion

- Rundkabel
- Flachbandkabel
- Einzellitzen
- Kabelbäume

Stift- und Buchsenleisten

- eigene Fertigung für standard- und auch kundenspezifische Teile